



سه پروفیل موازی



شماره کالا

PS-1210-IP5-5R-3P

نام قبلی

وزن خالص (کیلوگرم)	۲۳ ± ۰,۵
الگو کف	۵ رانر
ابعاد خارجی (میلی متر)	۱۲۰۰×۱۰۰۰×۱۵۷
تحمل دما (سانتیگراد)	۲۰- تا +۴۰
تحمل بار ثابت (کیلوگرم)	۶۰۰۰
تحمل بار متحرک (کیلوگرم)	۱۷۵۰
بارگیری در قفسه (کیلوگرم)	۱۵۰۰
پروفیل تقویت کننده	۳
تعداد بارگیری	۴۹۶  ۳۶۴ 
الگو سطح	روی بسته
لبه حفاظتی (میلی متر)	۲۲-۷
نوع پلیمر	پلی اتیلن سنگین
رنگ پالت	رنگ سفارشی 
جزئیات لوگو	چاپ و حک

ظرفیت و تحمل بارگذاری براساس بار یکنواخت توزیع شده بر روی سطح پالت می باشد و با توجه به نوع بارگذاری ممکن است متفاوت باشد.

کانتینر ۴۰ فوتی 
تریلی 

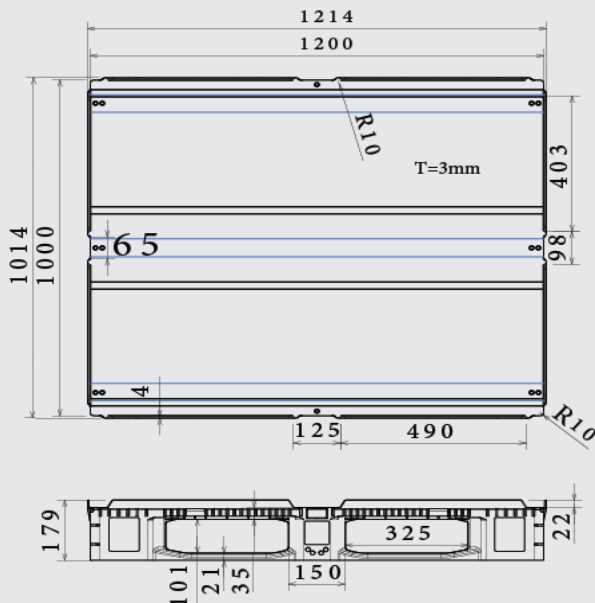

همه ابعاد ممکن است به دلیل فرآیند تولید و ویژگی های مواد اولیه ± ۵ mm متفاوت باشد.

پالت های گروه IP برای تحمل بارهای سنگین در انبارها مناسب هستند و به دلیل داشتن رانرهای متفاوت که همچنین مینوانند توسط پروفیل های تقویت کننده شخصی سازی شوند برای سیستم های قفسه بندی نیز مناسب هستند. به علاوه، آپشن های متفاوتی بر اساس نیازهای مشتریان، پیشنهاد میشود.

از ویژگی های مهم آن میتوان به موارد زیر اشاره کرد:
- پالت IP۵ قابلیت شخصی سازی با گزینه های مختلف توسط مشتریها را دارد.

- شست و شوی آسان با توجه به سطح بسته.
- قابلیت بهینه سازی برای تطبیق پذیری با سیستم های حمل و نقل مکانیزه را دارد.

- پلاگ ها و نوارهای ضد لغزش از جنس پلاستیک را میتواند به عنوان آپشن داشته باشد.

- ۳ نوع لبه ی حفاظتی (۲۲-۷ میلی متر) را دارد.
به علاوه، آپشن پروفیل های تقویتی و رانر های متفاوت پالت را با سیستم های قفسه بندی سازگار می سازد.

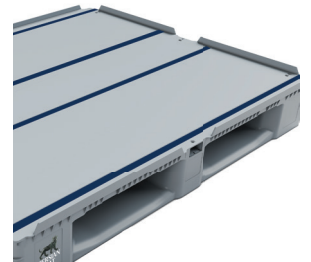
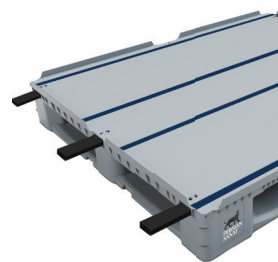
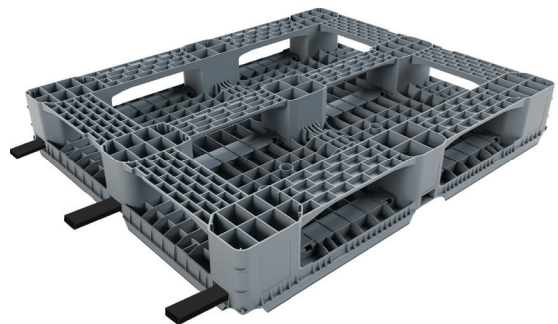
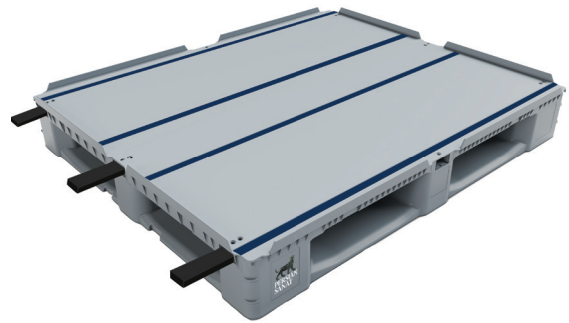

پروفیل های تقویت کننده موازی

نوارهای ضد لغزش



POWER OF QUALITY